

VOLET DE DOSAGE ALUMINIUM - SÉRIE SC 100

Les volets de dosage de la série SC100 à commande manuelle ou motorisable permettent de régler le débit d'air dans une installation



DESCRIPTION	COMMANDE
<ul style="list-style-type: none">* Cadre en aluminium de largeur de 125 mm* Ailettes en aluminium entraxe de 100 mm.* Entraînement par roues dentées en PBT extérieur au flux d'air. <p>Option :</p> <ul style="list-style-type: none">* Joint d'étanchéité	<p>En standard commande manuelle avec axe de 16 mm.</p> <p>Option :</p> <ul style="list-style-type: none">* Motorisable

DIMENSIONS

L – Dimension longitudinale en mm de 200 à 2 500 au pas de 100 mm.
H – Dimension transversale en mm de 210 à 2 510 au pas de 100 mm.

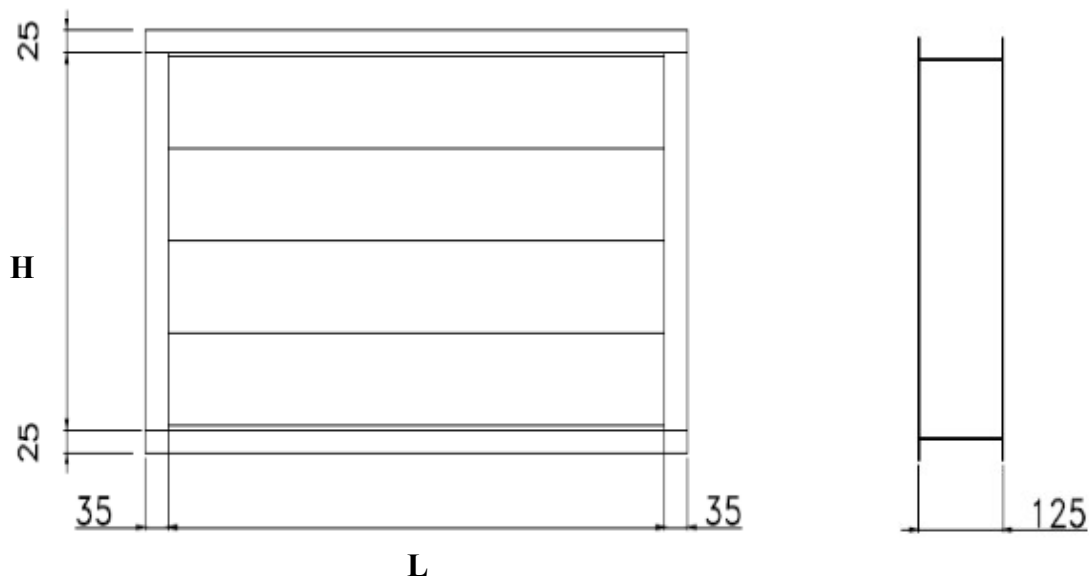

VOLET DE DOSAGE ALUMINIUM - SÉRIE SC 100

PERTE DE CHARGE

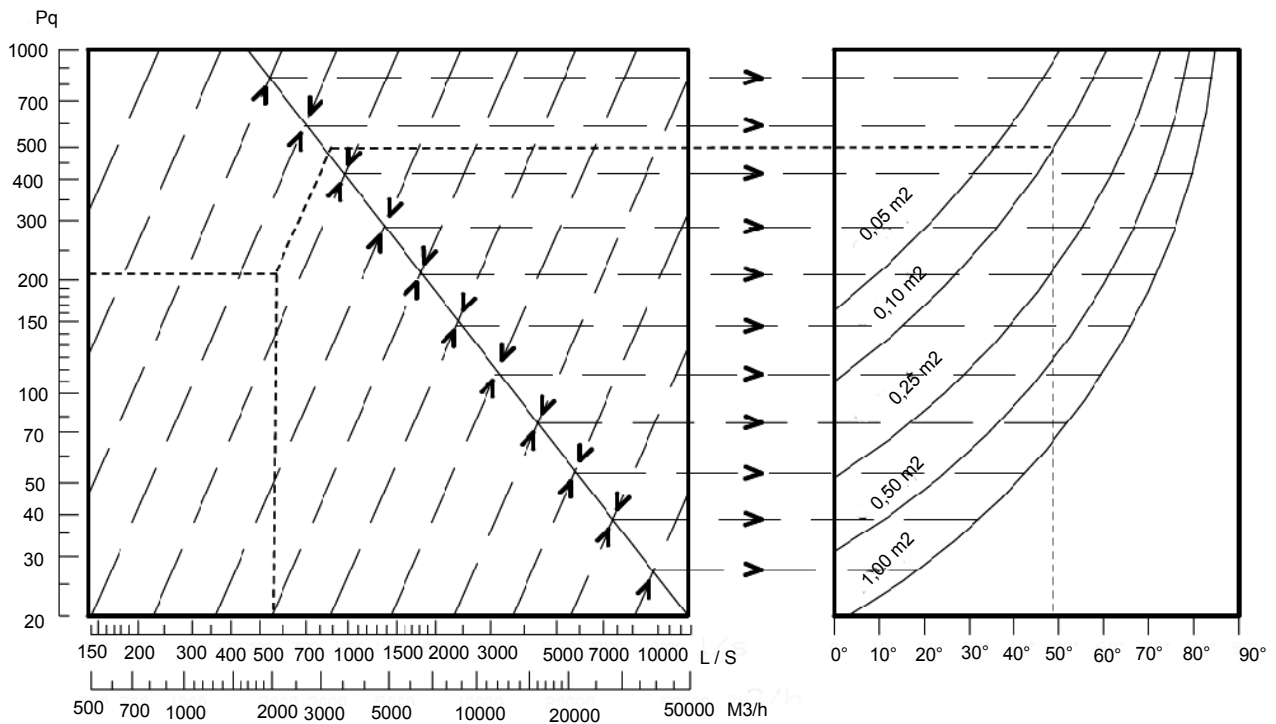

NIVEAU SONORE

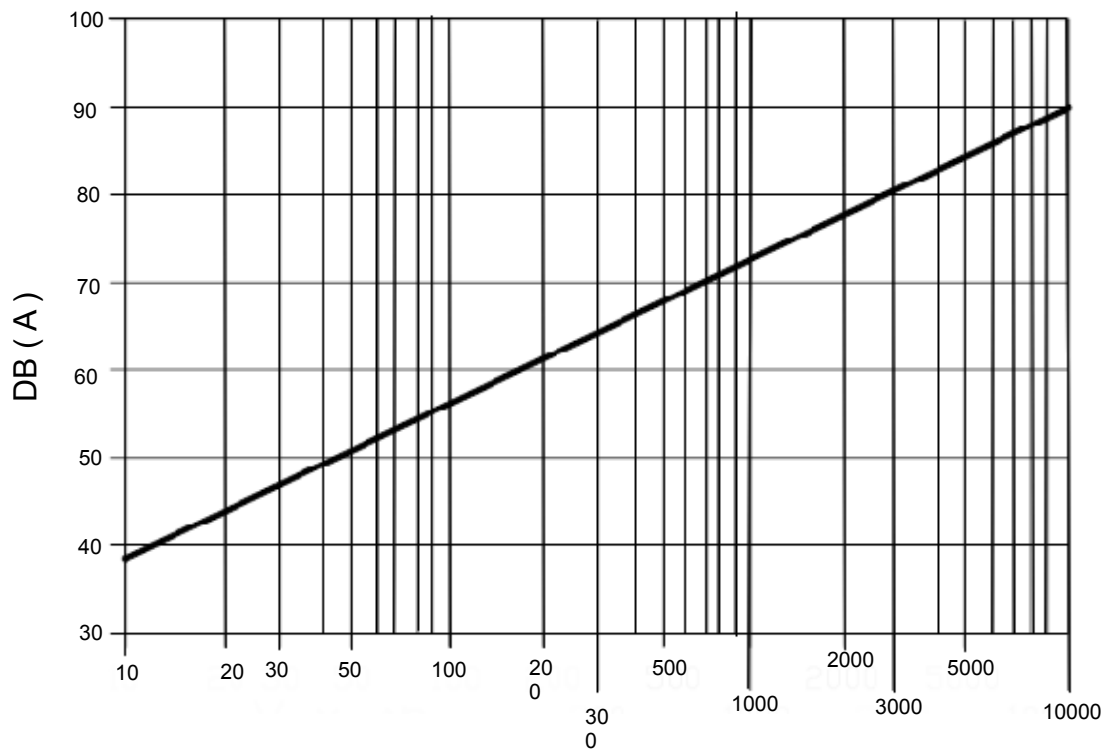

VOLET DE DOSAGE ALUMINIUM - SÉRIE SC 100

OPTION DE COMMANDE

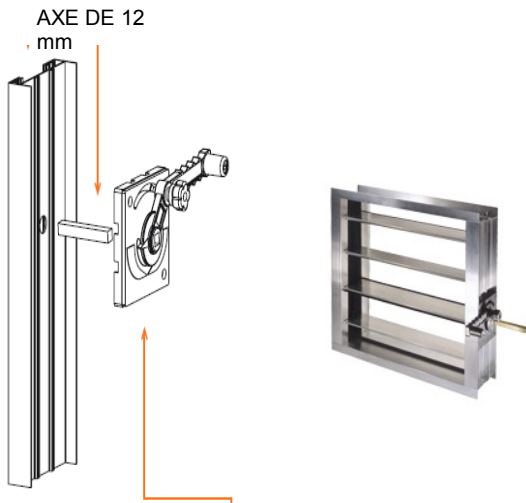

**Commande manuelle
Avec secteur de blocage**

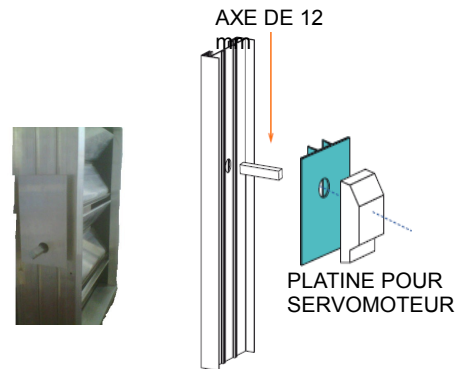

Commande motorisable

OPTION ETANCHEITE



Joint d'étanchéité sur les lames et le cadre –
Etanchéité en E,P,D,M suivant DIN 7863



Test

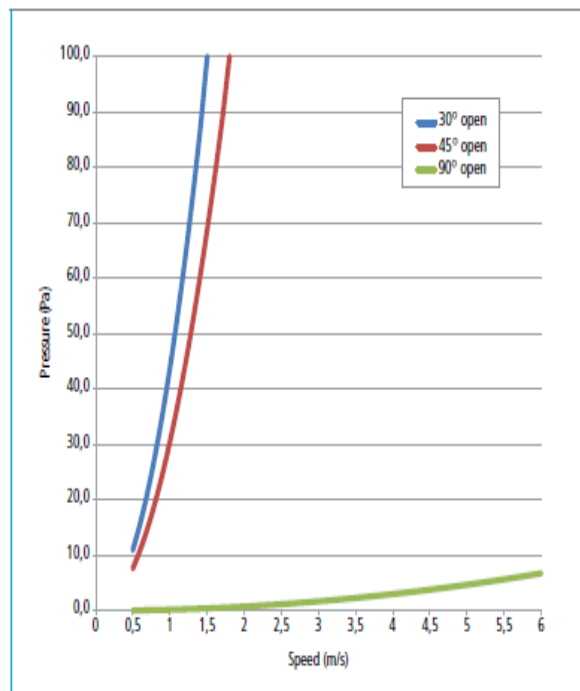
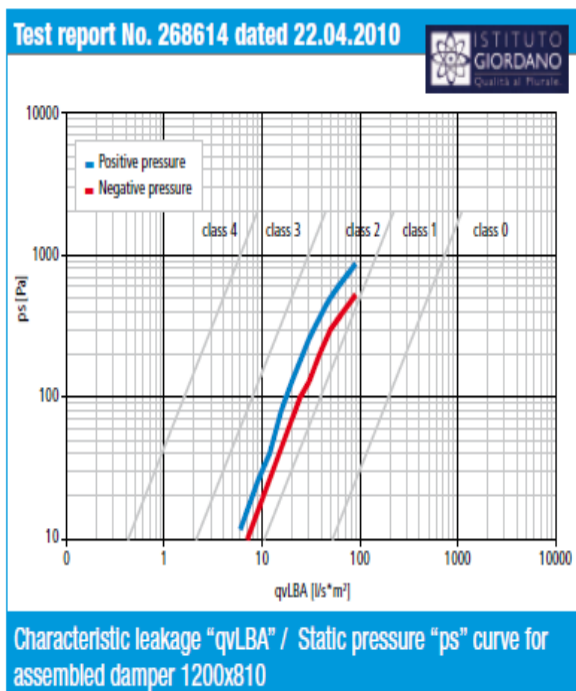

VOLET DE DOSAGE ALUMINIUM - SÉRIE SC 100

TARIFS EN €

H \ L	200	400	600	800	1000	1200	1400	1500	1800	2000	2200	2500
210	100,54 €	116,57 €	132,60 €	148,62 €	164,65 €	181,48 €	196,70 €	229,07 €	253,11 €	269,14 €	285,16 €	309,20 €
410	137,07 €	158,92 €	182,76 €	206,61 €	230,45 €	254,30 €	278,14 €	333,98 €	369,75 €	393,60 €	417,44 €	453,21 €
610	169,61 €	201,27 €	232,93 €	264,60 €	296,26 €	327,92 €	359,59 €	438,90 €	486,40 €	518,06 €	549,72 €	597,22 €
810	204,14 €	243,62 €	283,10 €	322,58 €	362,06 €	401,55 €	441,03 €	543,82 €	603,04 €	642,52 €	682,00 €	741,22 €
1010	238,67 €	285,97 €	333,27 €	380,57 €	427,87 €	475,17 €	522,47 €	648,73 €	719,68 €	766,98 €	814,28 €	885,23 €
1210	273,21 €	328,32 €	383,44 €	438,56 €	493,67 €	548,79 €	603,91 €	753,65 €	836,33 €	891,44 €	946,56 €	1 029,24 €
1410	307,74 €	370,67 €	433,61 €	496,54 €	559,48 €	622,41 €	685,35 €	858,57 €	952,97 €	1 015,91 €	1 078,84 €	1 173,24 €
1610	342,27 €	413,03 €	483,78 €	554,53 €	625,28 €	696,04 €	766,79 €	963,48 €	1 069,61 €	1 140,37 €	1 211,12 €	1 317,25 €
1810	376,81 €	455,38 €	533,95 €	612,52 €	691,09 €	769,66 €	848,23 €	1 068,40 €	1 186,26 €	1 264,83 €	1 343,40 €	1 461,26 €
2010	411,34 €	497,73 €	584,12 €	670,51 €	756,89 €	843,28 €	929,67 €	1 173,32 €	1 302,90 €	1 389,29 €	1 475,68 €	1 605,26 €
2210	445,87 €	540,08 €	634,29 €	728,49 €	822,70 €	916,91 €	1 011,11 €	1 278,23 €	1 419,54 €	1 513,75 €	1 607,96 €	1 749,27 €
2510	497,67 €	603,60 €	709,54 €	815,47 €	921,41 €	1 027,34 €	1 133,27 €	1 435,61 €	1 594,51 €	1 700,44 €	1 806,38 €	1 965,28 €